

РУКОВОДСТВО ПО ЭКСПЛУАТАЦИИ С ГАРАНТИЙНЫМ ТАЛОНОМ



СМЭС МЕДИКА

ИРРИГАТОР ПОЛОСТИ РТА CS Medica AquaPulsar CS-4 IMPULSE White CS-4 IMPULSE Black CS-4 IMPULSE Greige

EAC



Благодарим Вас за приобретение
ирригатора полости рта
CS Medica AquaPulsar
CS-4 IMPULSE.



Внимательно ознакомьтесь с инструкцией до начала эксплуатации данного устройства. Сохраните это руководство для получения необходимых сведений в будущем.

Гарантийный талон находится в середине настоящего руководства по эксплуатации. При покупке товара требуйте правильного его заполнения: предоставления печати продавца и даты продажи.

СОДЕРЖАНИЕ

Перед использованием прибора

1. Предостережения 3
2. Правила эксплуатации, предупреждения
и меры предосторожности 3
3. Особенности прибора 6
4. Назначение и принцип работы 7
5. Описание 8

Инструкции по эксплуатации

6. Использование прибора 10
7. Уход, хранение и очистка 14
8. Утилизация 19
9. Устранение ошибок и неисправностей 20
10. Технические характеристики 22

1. ПРЕДОСТЕРЕЖЕНИЯ

- Если Вы недавно перенесли стоматологическую хирургическую операцию или проходите курс лечения, связанный с проблемами в ротовой полости, пожалуйста, проконсультируйтесь со своим стоматологом перед использованием ирригатора.
- Проконсультируйтесь со своим стоматологом также в том случае, если у Вас наблюдается сильная кровоточивость десен после двух недель использования ирригатора.
- Если во время использования данного прибора возникают необычные ощущения, немедленно прекратите его применение и обратитесь к врачу.

2. ПРАВИЛА ЭКСПЛУАТАЦИИ, ПРЕДУПРЕЖДЕНИЯ И МЕРЫ ПРЕДОСТОРОЖНОСТИ

Перед использованием прибора внимательно прочитайте данный раздел.

При использовании прибора всегда соблюдайте основные правила техники безопасности, включая следующие:

 **Предупреждение:**
Указывает на потенциально опасную ситуацию, развитие которой может привести к серьезным травмам.

- Используйте прибор только по прямому назначению, указанному в данном руководстве.
- Рекомендованный возраст для пользования данным ирригатором полости рта – от 8 лет.
- Никогда не оставляйте ребенка без присмотра рядом с работающим прибором. Дети должны использовать ирригатор под присмотром взрослых.
- Настоящий прибор, а также его составные части и упаковочные материалы (картонная упаковка, пластиковые пакеты и т.д.) не являются игрушками! Прибор содержит мелкие детали, которые могут быть проглочены. Всегда храните прибор, составные части и упаковочные элементы в недоступном для младенцев и детей месте.

- Данный прибор не предназначен для самостоятельного использования лицами (включая детей) с ограниченными физическими или умственными способностями, или с недостаточным опытом и знаниями, если они не будут обучены и проинструктированы по вопросам использования прибора лицами, ответственными за их безопасность.
- Если во время использования данного прибора возникают необычные ощущения, немедленно прекратите его применение и обратитесь к врачу.
- Перед каждым использованием убедитесь, что прибор и его компоненты не повреждены. В случае обнаружения неисправностей или повреждений не пользуйтесь изделием и обратитесь в ближайший к Вам центр технического обслуживания продукции торговой марки CS Medica, адрес которого указан в настоящем руководстве.
- Во избежание поражения электрическим током никогда не погружайте прибор, а также шнур или штекер адаптера питания в воду или иную жидкость. В случае если прибор оказался в воде, сразу же отсоедините прибор от электропитания.
- Не подсоединяйте и не отсоединяйте шнур адаптера питания мокрыми руками.
- После использования и очистки убедитесь в том, что прибор отключен от сети.

**Внимание:**

Указывает на потенциально опасную ситуацию, развитие которой может привести к незначительной травме, травме средней тяжести или порче имущества.

- Прибор предназначен для использования в помещении.
- При работе прибора старайтесь, чтобы он всегда находился в зоне Вашей видимости.
- Подключайте устройство к электрической сети с требуемыми параметрами, которые указаны на нижней части прибора.
- Всегда отключайте прибор от электросети, если Вы им не пользуетесь.
- Используйте только чистую воду или другие растворы, рекомендованные Вашим стоматологом. Не используйте жидкости для полоскания, которые содержат йод или отбеливатель, а также концентрированные эфирные масла, нерастворимые в воде. Их использование может ухудшить работу прибора и сократить срок эксплуатации.

- Не пользуйтесь ирригатором во время купания и в душевой кабине.
- Данное изделие не является водонепроницаемым. Очищать изделие следует в соответствии с рекомендациями, описанными в п. 7 настоящего руководства.
- Не включайте прибор, если в резервуаре нет воды, и обязательно выливайте всю оставшуюся воду после использования.
- Запрещается самостоятельный ремонт ирригатора.

ПРЕДУПРЕЖДЕНИЕ!

ПЕРЕД ИСПОЛЬЗОВАНИЕМ ПРИБОРА ОБЯЗАТЕЛЬНО ОЗНАКОМЬТЕСЬ СО СЛЕДУЮЩЕЙ ИНФОРМАЦИЕЙ!

В качестве растворов для ирригации полости рта запрещено использовать следующее:

- Растворы, имеющие в составе взвешенные частицы (настои, отвары, суспензии и др.) Использование вязких растворов с осадком может ухудшить работу ирригатора и привести к закупориванию трубки или насоса.
- Растворы, имеющие масляную основу. Их применение может оказать разъедающее воздействие на трубку ирригатора.
- Обычные растворы для полоскания рта (коммерчески доступные ополаскиватели, которые не имеют четкого показания к применению в ирригаторе).
- Солевые растворы, зубную пасту или химические вещества.

Рекомендуется к применению для ирригации полости рта следующее:

- Чистая теплая вода (до 40 °С), предварительно очищенная через фильтр.
- Специальные растворы, показанные к применению в ирригаторе.

Соблюдайте следующие правила обращения со шнуром адаптера питания от сети АН-410:

- Не повреждайте и не обрывайте шнур.
- Не растягивайте, не сгибайте и не перекручивайте шнур.
- Не вносите изменения в конструкцию шнура.
- Не кладите тяжелые предметы на шнур.
- Не используйте адаптер питания от сети с поврежденным шнуром или вилок.
- Не пользуйтесь неисправным гнездом питания.

3. ОСОБЕННОСТИ ПРИБОРА

Конструктивно-функциональные особенности прибора позволяют сделать процесс ухода за полостью рта простым и эффективным:

- **Компактный и мощный**

Небольшой размер ирригатора и высокий уровень мощности (Max 890 кПа) делают прибор идеальным для ежедневной гигиены полости рта. Максимальная частота пульсации струи воды – 1850 имп/мин.

- **10 режимов мощности с плавной регулировкой**

Плавный регулятор позволяет установить наиболее комфортный напор воды в соответствии с состоянием здоровья Ваших зубов и десен, а также для адаптации к работе ирригатора при первом его использовании.

- **Вместительный резервуар (600 мл)**

Ирригатор оснащен оптимальным размером резервуара для растворов, что позволяет использовать прибор без дозаправки во время процедуры.

- **Комфортное использование**

Специальная кнопка для снятия насадок, противоскользящие устойчивые ножки на присосках, умный таймер автоматического выключения через 3 минуты, вращение насадок на 360°, увеличенная длина шланга и шнура адаптера питания, съемная крышка резервуара и пенал для хранения насадок обеспечивают удобство при проведении процедуры ирригации.

- **7 насадок в комплекте**

Для проведения полноценного ухода за ротовой полостью в комплект ирригатора входят 7 функциональных сменных насадок индивидуального использования: стандартные (3 шт.), ортодонтальная (1 шт.) для брекетов, пародонтальная (1 шт.) с мягким наконечником для чувствительных десен, пучковая для очищения имплантов, мостов, коронок (1 шт.), насадка для чистки языка (1 шт.).

4. НАЗНАЧЕНИЕ И ПРИНЦИП РАБОТЫ

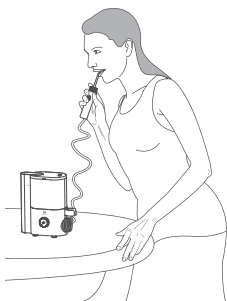

Ирригатор полости рта CS Medica AquaPulsar CS-4 IMPULSE предназначен для удаления органических остатков из межзубного пространства, пришеечной области зуба, коронок, зубных протезов, брекет-систем и других труднодоступных мест полости рта за счет подачи пульсирующей струи жидкости.

Ирригатор представляет собой компактное устройство, позволяющее с помощью направленной струи воды деликатно удалять мягкий зубной налет, очищать межзубное пространство, пришеечные области зуба и другие труднодоступные места полости рта от остатков пищи.

Кроме того, прибор незаменим при ношении брекет-систем и ортопедических конструкций (коронки, съемных/несъемных протезов).

Мощная, точно направленная струя воды позволяет аккуратно чистить коронки, зубные протезы и брекет-системы. Использование в ирригаторе жидкостей для полоскания полости рта, рекомендованных Вашим стоматологом, усиливает эффект очистки. Это могут быть специальные жидкости для ирригации, бальзамы, ополаскиватели полости рта и др. После использования любых растворов промывайте ирригатор, чтобы препятствовать образованию отложений на внутренних частях прибора (см. п. 7. «Уход, хранение и очистка»).

5. ОПИСАНИЕ

Ниже приведены основные составные части и комплектующие ирригатора полости рта CS Medica AquaPulsar CS-4 IMPULSE.

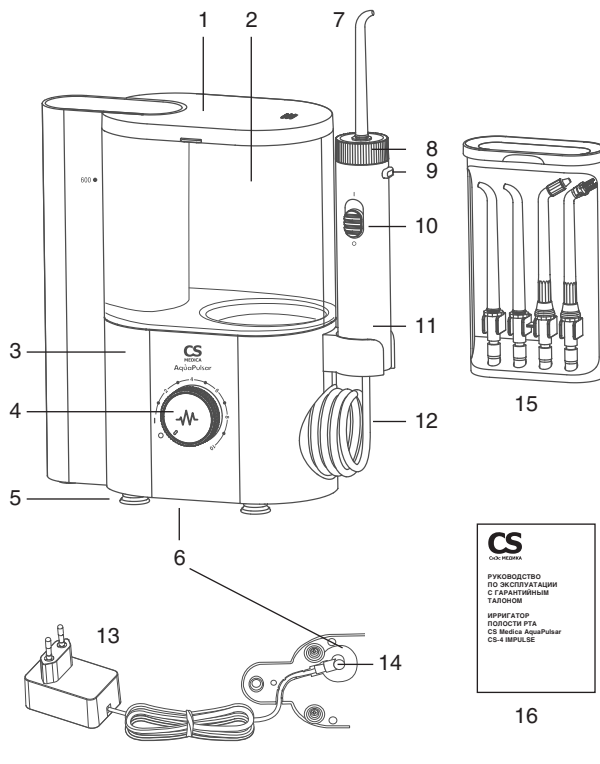

1. Крышка резервуара
2. Резервуар для растворов
3. Основное устройство (электронный блок)
4. Переключатель включения/выключения питания, регулятор мощности водного потока
5. Ножки-присоски
6. Гнездо подключения штекера адаптера
7. Насадки для ирригатора (в комплекте 7 штук)
8. Регулятор угла поворота насадки
9. Кнопка для снятия насадки
10. Переключатель включения/выключения подачи струи
11. Ручка ирригатора
12. Шланг
13. Адаптер питания от сети АН-410
14. Штекер подключения к прибору
15. Пенал для хранения насадок
16. Руководство по эксплуатации с гарантийным талоном

6. ИСПОЛЬЗОВАНИЕ ПРИБОРА

РЕКОМЕНДАЦИИ ПО ИСПОЛЬЗОВАНИЮ

Примечание:

- При первом использовании заполните резервуар жидкостью и протестируйте работу устройства!
- Чтобы избежать разбрызгивания жидкости, включайте и выключайте ирригатор только при нахождении насадки во рту.

Снимите резервуар для растворов с основного устройства, крепко удерживая прибор одной рукой, а другой рукой потяните резервуар для растворов вертикально вверх. После этого снимите крышку резервуара и залейте в него теплую воду или раствор для полоскания рта, рекомендуемый Вашим стоматологом. Верните резервуар для растворов на место, совмещая при этом направляющие на основном устройстве с пазами на резервуаре. Убедитесь, что обеспечено плотное соединение резервуара с основным устройством.

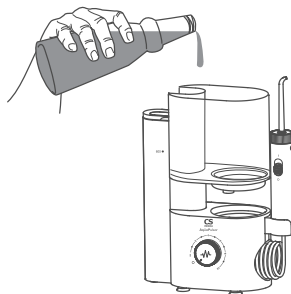

Вставьте штекер подключения к прибору в гнездо на нижней части прибора, а вилку адаптера питания от сети в стандартную электрическую розетку.

Примечание:

- Использование в ирригаторе нефильрованной водопроводной воды может со временем привести к образованию известкового налета и отложений во внутренних частях прибора, что в свою очередь может отрицательно сказаться на его работе.
- Из-за гигиенических соображений перед первым использованием, а также в случае если устройство не использовалось в течение длительного времени, ирригатор необходимо промывать. Для этого пол-

ностью заполните резервуар водой и включите устройство, направляя при этом ручку ирригатора вниз в раковину.

- Не используйте горячую воду (выше 40 °C).

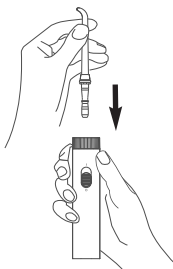

Возьмите Вашу индивидуальную насадку из пенала для хранения насадок и установите ее на ручку ирригатора до щелчка таким образом, как показано на рисунке.

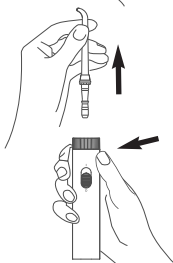

Для извлечения насадки нажмите кнопку для снятия насадки и снимите насадку.

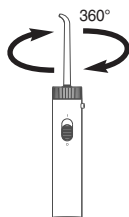

Направление струи можно менять, вращая регулятор угла поворота насадки в верхней части ручки ирригатора в любую сторону. Угол вращения насадки – 360°.

При первом использовании прибора рекомендуется установить регулятор мощности водного потока на корпусе прибора в минимальное положение (крайнее левое). Затем постепенно увеличивайте мощность, перемещая переключатель по часовой стрелке, до тех пор, пока Вы не настроите наиболее комфортное для Вас давление воды.

Перед началом использования прибора передвиньте переключатель на ручке ирригатора в нижнее положение для выключения подачи воды.

После этого прокрутите переключатель на электронном блоке в положение «I» («Вкл.»), поместите насадку в ротовую полость и передвиньте переключатель на ручке ирригатора в положение «I» («Вкл.») для включения подачи воды.

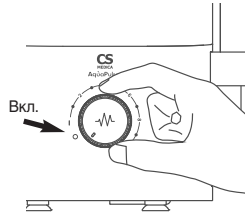

Важно: после каждого включения регулятора на основном приборе не забывайте включать подачу струи жидкости на ручке ирригатора, в противном случае подача струи будет заблокирована, сработает система защиты двигателя и прибор отключится.

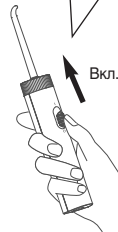

Примечание:

- Держите рот приоткрытым и слегка наклонитесь над раковиной, чтобы в нее стекала жидкость.
- Чтобы избежать разбрызгивания жидкости, включайте и выключайте ирригатор только при нахождении насадки во рту.

Направляйте водную струю вдоль линии десен и между зубами. Для достижения наилучшего результата начинайте с задних зубов и постепенно переходите к передним. Обратитесь к Вашему стоматологу для дальнейших рекомендаций по использованию прибора.

ВИДЫ НАСАДОК И ИХ ПРЕДНАЗНАЧЕНИЕ

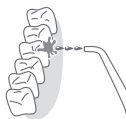

1. Стандартная насадка

– предназначена для проведения ежедневных процедур общей гигиены полости рта.



2. Ортодонтальная насадка

– предназначена для эффективного и бережного ухода за брекет-системами и ортодонтическими конструкциями.



3. Пародонтальная насадка

– насадка с мягким наконечником, предназначена для деликатной гигиены пародонтальных карманов при воспаленных состояниях десен и повышенной их чувствительности.

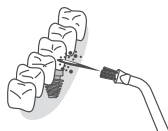

4. Пучковая насадка для очищения имплантов, мостов, коронок

– насадка с тремя пучками точечного воздействия, предназначена для тщательного удаления налета и мелких частичек пищи, ухода за имплантами, коронками, мостами и винирами.



5. Насадка для чистки языка

– предназначена для удаления налета с языка и придания свежести дыханию.



По завершении процедуры ирригации полости рта выключите устройство, повернув переключатель на корпусе прибора в положение «О» («Выключено»). Поставьте ручку ирригатора на место, а насадки в пенал для хранения насадок. Удалите из резервуара остатки воды.

Примечание:

- Ирригатор не заменяет зубную щетку, а является дополнением к ней.
- НИКОГДА не оставляйте устройство включенным, когда оно не используется. При отсутствии жидкости давление, создаваемое ирригатором, может повредить устройство.

7. УХОД, ХРАНЕНИЕ И ОЧИСТКА

Для поддержания прибора в хорошем состоянии и защиты его от повреждений следуйте данным указаниям:

- После использования не оставляйте в резервуаре воду или какие-либо другие растворы.
- Если при использовании ирригатора Вы применяете какие-либо растворы для полоскания рта, обязательно промывайте устройство после каждого использования.

Для этого полностью наполните резервуар теплой водой и включите прибор, направляя при этом ручку ирригатора вниз в раковину. Затем промойте отдельно насадку для ирригатора и ручку ирригатора в течение нескольких секунд под струей воды.

После этого поместите насадку в пенал для хранения насадок, а ручку ирригатора установите на основное устройство. Отключите устройство от сети.

- Всегда храните ирригатор и аксессуары в чистоте.
- Протирайте корпус ирригатора сухой мягкой тканью или бумажным полотенцем.
- Никогда не проводите очистку при помощи бензина, растворителя или мыльного раствора.



- Ирригатор может быть очищен от известкового налета и отложений при помощи белого уксуса (5%).

Подготовьте 60 мл уксусного раствора, состоящего из уксуса и воды (в соотношении 1:4).

Налейте в резервуар для растворов подготовленный раствор, установите регулятор мощности водного потока на максимальный уровень, направьте ручку ирригатора и насадку в раковину. Повторно добавьте чистую воду и включите прибор, направив ручку ирригатора и насадку в раковину, для удаления остатков уксусного раствора, прополощите еще раз резервуар чистой теплой водой и протрите насухо прибор и все его детали.

- Следите за тем, чтобы корпус прибора был сухим перед подключением к электрической сети.
- Обязательно храните прибор, комплектующие и упаковочные элементы в недоступном для младенцев и детей месте.
- Не оставляйте прибор без присмотра в присутствии детей или недееспособных лиц.
- Не подвергайте прибор или его детали сильным ударам, например, не роняйте его на пол.
- Не храните прибор при чрезмерно высокой или низкой температуре, повышенной влажности или под прямыми солнечными лучами.
- Соблюдайте условия хранения и транспортирования прибора, указанные в п. 10 настоящего руководства.
- Утилизация устройства и любых заменяемых деталей должна осуществляться в соответствии с местными нормативными актами.
- Не оставляйте и не храните прибор там, где он может упасть в ванну, душевую кабину или раковину.
- Насадки для ирригатора Вы можете приобрести отдельно. Рекомендуется заменять стандартную насадку и насадку для чистки языка каждые 6 месяцев, а ортодонтальную насадку, пародонтальную насадку, пучковую для очищения имплантов, мостов, коронок каждые 3 месяца.

ГАРАНТИЙНЫЙ ТАЛОН ВНИМАНИЮ ПОКУПАТЕЛЕЙ

1. При покупке товара требуйте правильного заполнения гарантийного талона: предоставления печати продавца и даты продажи. Гарантийный срок изделия исчисляется с даты покупки. Условия гарантии действуют в рамках Закона РФ «О защите прав потребителей», регулируются законодательством страны и ни в коей мере не ограничивают права потребителей.
2. Гарантия теряет силу в случаях:
 - использования прибора с нарушением требований руководства по эксплуатации;
 - при ущербе в результате умышленных или ошибочных действий потребителя;
 - наличия механических или иных повреждений изделия;
 - проникновения жидкости, пыли, насекомых и других посторонних предметов внутрь изделия;
 - разборки или любого другого постороннего вмешательства в конструкцию прибора.
3. Гарантия не распространяется на недостатки (неисправности) изделия, вызванные следующими причинами:
 - естественным износом частей, имеющих ограниченный срок службы;
 - использованием некачественных, выработавших свой ресурс принадлежностей;
 - действием непреодолимой силы (несчастный случай, пожар, наводнение и др.).

*** Бесплатное пожизненное сервисное обслуживание ***

- *** Бесплатное пожизненное сервисное обслуживание – сервисное обслуживание в течение установленного срока службы изделия, включающее в себя:
- проверку изделия на соответствие техническим параметрам;
 - восстановление работоспособности изделия без замены деталей (необходимая замена деталей проводится за счет потребителя без взимания платы за проводимые работы, за исключением случаев ремонта по гарантии в течение действия гарантийного срока);
 - консультации по использованию и хранению изделия.

Сроки службы и гарантии

| | Срок гарантии | Срок службы |
|--|---------------|-------------|
| Ирригатор | 2 года | 3 года |
| Адаптер питания от сети АН-410 | 1 год | 1 год |
| Стандартная насадка | 6 месяцев | 6 месяцев |
| Ортодонтовая насадка | 3 месяца | 3 месяца |
| Пародонтовая насадка | 3 месяца | 3 месяца |
| Пучковая насадка для очищения имплантов, мостов, коронок | 3 месяца | 3 месяца |
| Насадка для чистки языка | 6 месяцев | 6 месяцев |

В соответствии с Постановлением Правительства РФ от 31 декабря 2020 г. № 2463 предметы личной гигиены (в т.ч. зубные щетки и другие аналогичные товары) входят в Перечень непродовольственных товаров надлежащего качества, не подлежащих обмену.

В соответствии с п. 5 статьи 18 закона «О защите прав потребителей» от 07.02.1992 № 2300-1 «Продавец (изготовитель), уполномоченная организация или уполномоченный индивидуальный предприниматель, импортер обязаны принять товар ненадлежащего качества у потребителя и в случае необходимости провести проверку качества товара. Потребитель вправе участвовать в проверке качества товара. В случае спора о причинах возникновения недостатка товара продавец (изготовитель), уполномоченная организация или уполномоченный индивидуальный предприниматель, импортер обязаны провести экспертизу товара за свой счет.

Потребитель вправе присутствовать при проведении экспертизы товара и в случае несогласия с ее результатами оспорить заключение такой экспертизы в судебном порядке. Если в результате экспертизы товара установлено, что его недостатки возникли вследствие обстоятельств, за которые не отвечает продавец (изготовитель), потребитель обязан возместить продавцу (изготовителю), уполномоченной организации или уполномоченному индивидуальному предпринимателю, импортеру расходы на проведение экспертизы, а также связанные с ее проведением расходы на хранение и транспортировку товара».

Модель _____

Серийный номер _____

Дата продажи « _____ » _____ г.

Штамп магазина Подпись продавца _____

С условиями гарантийного обслуживания ознакомлен,
внешний вид проверил, товар в полной комплектации получил

Подпись покупателя _____

Дата обращения « _____ » _____ г.

Заключение мастера, выполненные работы _____

Дата выдачи (возврата)
прибора потребителю « _____ » _____ г.

Подпись Работу принял _____
или штамп мастера (подпись клиента)

8. УТИЛИЗАЦИЯ

Надлежащая утилизация продукта (отработанное электрическое и электронное оборудование)



Этот символ на приборе или описании к нему указывает, что данный прибор не подлежит утилизации вместе с другими домашними отходами по окончании своего срока службы. Чтобы предотвратить возможный ущерб для окружающей среды вследствие неконтролируемой утилизации отходов, пожалуйста, отделите это изделие от других типов отходов и утилизируйте его надлежащим образом для рационального повторного использования материальных ресурсов.

Для утилизации прибора обратитесь в специализированные пункты приема, расположенные в Вашем городе, или к местным органам власти для получения подробной информации о том, куда и как вернуть данный прибор для экологически безопасной переработки.

9. УСТРАНЕНИЕ ОШИБОК И НЕИСПРАВНОСТЕЙ

| Симптом | Причина | Способ решения |
|--|---|---|
| Ничего не происходит при прокручивании переключателя включения/выключения питания, регулятора мощности водного потока. | Штекер адаптера питания не вставлен в электрическую розетку. | Удостоверьтесь, что штекер адаптера питания вставлен в электрическую розетку. В случае необходимости выньте штекер адаптера питания из розетки и вставьте его снова. |
| | Нет питания в электрической розетке. | Подключите прибор к другой розетке. |
| Прибор не включается / работает непродолжительно и выключается. | Переключатель на ручке ирригатора в положении «Выкл.». Включилась система защиты двигателя. | Прокрутите переключатель на электронном блоке в положение «I» («Вкл.»), поместите насадку в ротовую полость и передвиньте переключатель на ручке ирригатора в положение «I» («Вкл.») для включения подачи воды. |
| После включения прибора вода из насадки не поступает или напор воды недостаточен. | В резервуаре нет воды. | Наполните резервуар для растворов. |
| | Шланг поврежден. | Удостоверьтесь, что шланг не поврежден. |
| | Соединение резервуара с электронным блоком неплотное. | Правильно установите резервуар на электронный блок. |
| | Неправильное положение регулятора мощности водного потока. | Настройте давление регулятором мощности водного потока. |
| Течь воды из-под насадки. | Насадка плохо установлена или установлена не до конца. | Установите насадку до щелчка пружины механизма фиксатора насадки. |
| | Насадка засорилась или износилось основание насадки. | Замените насадку на новую. |
| Прибор выключается через 3 минуты использования. | Сработал таймер автоматического выключения прибора через 3 минуты. | Вы достигли рекомендованного диапазона чистки – 3 минуты. Если Вы желаете продолжить процедуру ирригации, поместите насадку в ротовую полость и передвиньте переключатель на ручке ирригатора в положение «I» («Вкл.») для включения подачи воды. |

В случае если ни одно из предложенных решений не позволило решить проблему, не пытайтесь ремонтировать прибор самостоятельно! Ни одна из его деталей не предназначена для обслуживания пользователем.

При обнаружении дефектов обращайтесь в ближайший к Вам центр технического обслуживания продукции торговой марки CS Medica (адреса центров технического обслуживания указаны в конце данного руководства по эксплуатации).

Прибор не требует специального технического обслуживания.

10. ТЕХНИЧЕСКИЕ ХАРАКТЕРИСТИКИ

| | |
|--|---|
| Наименование | Ирригатор полости рта CS Medica AquaPulsar |
| Модель | CS-4 IMPULSE White CS-4 IMPULSE Black CS-4 IMPULSE Greige |
| Электрические параметры | AC 220-240 В, ~50 Гц |
| Потребляемая мощность | Не более 18 Вт |
| Частота пульсации струи воды | Min 1200 имп/мин Max 1850 имп/мин |
| Давление воды | Max 890 кПа |
| Количество режимов мощности | 10 режимов |
| Объем резервуара | 600 мл |
| Время использования полного объема резервуара | 150 секунд |
| Максимальное время непрерывного использования | 60 минут |
| Таймер автоматического выключения | 3 минуты |
| Громкость работы | Не более 75 дБ |
| Условия эксплуатации: температура окружающего воздуха | от 10 °С до +45 °С |
| относительная влажность | от 30 до 70% (без образования конденсата) |
| Условия хранения / транспортирования: температура окружающего воздуха | от -20 °С до +55 °С |
| относительная влажность | от 10% до 95% (без образования конденсата) |
| атмосферное давление | от 500 гПа до 1060 гПа |

| | |
|--|--|
| Масса | Не более 620 г |
| Габаритные размеры | Не более 203 x 222 x 93 мм (Ш x В x Г) |
| Защита от поражения электрическим током | Класс II |
| Классификация IP <i>* Классификация IP – это степень защиты, обеспечиваемая оболочкой (МЭК 60529)</i> | IPX4 |
| Комплектация | Электронный блок, резервуар для растворов, крышка резервуара, пенал для хранения насадок, насадки для ирригатора (стандартные (3 шт.), ортодонтовая (1 шт.), пародонтовая (1 шт.), лучковая насадка для очищения имплантов, мостов, коронок (1 шт.) и насадка для чистки языка (1 шт.)), адаптер питания от сети АН-410, руководство по эксплуатации с гарантийным талоном |

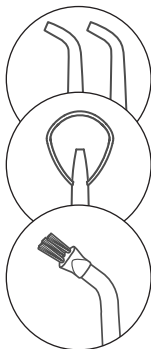

**Набор насадок для ирригаторов полости рта
CS Medica CS-4 IMPULSE и CS-10 PRESTIGE**
Модель: **AP-410**

В комплекте: стандартные насадки (2 шт.),
насадка для чистки языка (1 шт.),
пучковая для имплантов
и коронок (1 шт.)

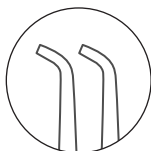

**Насадки для ирригаторов полости рта
CS Medica CS-4 IMPULSE и CS-10 PRESTIGE**
(стандартные)

Модель: **AP-411**

В комплекте: стандартные насадки (2 шт.)

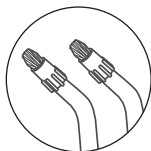

**Насадки для ирригаторов полости рта
CS Medica CS-4 IMPULSE и CS-10 PRESTIGE**
(ортодонтические)

Модель: **AP-412**

В комплекте: ортодонтические (2 шт.)

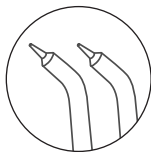

**Насадки для ирригаторов полости рта
CS Medica CS-4 IMPULSE и CS-10 PRESTIGE**
(пародонтальные)

Модель: **AP-413**

В комплекте: пародонтальные (2 шт.)

ДАТА ПРОИЗВОДСТВА ПРИБОРА

Дата производства зашифрована в серийном номере, который расположен на нижней части прибора, обозначается буквами SN и имеет структуру YYMNNNNN. Где YY обозначает последние две цифры года производства, M – номер месяца производства (1–9 соответствуют месяцам с января по сентябрь, X – октябрь, Y – ноябрь, Z – декабрь), NNNNN – порядковый номер изделия.

ДАТА ПРОИЗВОДСТВА АДАПТЕРА ПИТАНИЯ ОТ СЕТИ









Дата производства зашифрована в LOT-номере, который расположен на корпусе адаптера питания от сети, имеет структуру YYMMNNNN, где YY обозначает последние две цифры года производства, MM – номер месяца производства, NNNN – порядковый номер партии.

Сертификат соответствия № ЕАЭС RU С-CN.НА46.Б.07208/23 от 08.06.2023 г. Срок действия до 07.06.2028г. Соответствует требованиям Технического регламента Таможенного союза ТР ТС 020/2011 «Электромагнитная совместимость технических средств», ТР ТС 004/2011 «О безопасности низковольтного оборудования».

Декларация о соответствии ЕАЭС N RU Д-CN.РА05.В.05787/23 от 29.06.2023г. Срок действия до 28.06.2028 г. Соответствует требованиям Технического регламента Таможенного союза ТР ЕАЭС 037/2016 «Об ограничении применения опасных веществ в изделиях электротехники и радиоэлектроники».

УСЛОВНЫЕ ОБОЗНАЧЕНИЯ

Условные обозначения, знаки, символы и пиктограммы, которые могут располагаться на изделии, товарной упаковке и в сопроводительной документации, имеют следующую расшифровку:

| Символ | Расшифровка |
|---|---|
|  | Производитель |
|  | Обратитесь к руководству по эксплуатации |
|  | Знак обращения продукции на рынке Евразийского экономического союза |
|  | Знак соответствия директиве ЕС |
| IPX4 | Степень защиты корпуса электронного блока от проникновения твердых предметов и воды |
| IP20 | Степень защиты корпуса адаптера питания от сети от проникновения твердых предметов и воды |
|  | Изделие класса II Защита от поражения электрическим током |
|  | Рабочая часть Типа BF Степень защиты от поражения электрическим током (токи утечки) |
|  | Для использования только внутри помещений |
|  | Надлежащая утилизация продукта (отработанное электрическое и электронное оборудование) |
|  | Температурный диапазон / Диапазон влажности / Ограничение атмосферного давления |

| Символ | Расшифровка |
|---|--|
| SN | Порядковый (серийный) номер |
|  | Возможность утилизации использованной упаковки XX – цифровое обозначение материала упаковки YYYYY – буквенное обозначение материала упаковки |
| 4 | Полиэтилен низкой плотности |
| 22 | Бумага |
| LDPE | Полиэтилен низкой плотности |
| PAP | Бумага |
|  | Уровень энергоэффективности: 6 |
|  | Не используйте адаптер питания от сети, если он поврежден или деформирован |
| ta=45 °C | Максимальная температура окружающей среды при использовании 45 °C |
|  | Безопасная изоляция |
|  | Полярность разъемов адаптера положительная |
| LOT | Код (номер) партии |

**АДРЕСА РЕГИОНАЛЬНЫХ ТОРГОВЫХ ПРЕДСТАВИТЕЛЬСТВ И ЦЕНТРОВ
ТЕХНИЧЕСКОГО ОБСЛУЖИВАНИЯ ПРОДУКЦИИ ТОРГОВОЙ МАРКИ CS MEDICA**

Адрес и телефон Центра технического обслуживания
в Москве:

ООО «СиЭс Медика ТехЭксперт»

127006, Москва, Воротниковский пер., д. 7, стр. 3,
комната 14 (м. «Маяковская»)

Тел.: (499) 995-11-32 (многоканальный)

E-mail: cstechexpert@mail.ru (сервисный центр)

www.cstechexpert.ru

Часы работы

Центра технического обслуживания в Москве:

пн–пт: с 9:30 до 19:00 (без перерыва на обед),

сб: с 10:00 до 18:00 (без перерыва на обед),

вс и праздничные дни – выходной



Схема расположения
Центра технического
обслуживания в Москве

- Арзамас, ООО «СиЭс Медика Поволжье», ул. Жуковского, д. 13/2, оф. 22, тел.: (831) 472-96-05, arz_cs@bk.ru
- Армавир, ООО «СиЭс Медика Кубань» (Краснодар), ул. Тимирязева, д. 26, тел.: (86137) 58-202, cs_medicaarm@mail.ru
- Архангельск, ООО «СиЭс Медика Поморье», ул. Суворова, 2, оф. 7, тел.: (8182) 64-09-55, 20-22-10, pomorie@csmedica.ru
- Астрахань, ООО «СиЭс Медика Астрахань», ул. Боевая, д. 134, корп. 5 тел.: (8512) 38-20-78, csmedica30@mail.ru
- Барнаул, ООО «СиЭс Медика Алтай», ул. Юрина, д. 1886, тел.: (3852) 54-37-54, 60-30-22, cs-barناول@mail.ru
- Белгород, ООО «СиЭс Медика Белгород», ул. Архирейская, д. 2А, оф. 11, тел.: (4722) 21-91-95, cs-belmed@mail.ru
- Благовещенск, ООО «СиЭс Медика Дальний Восток и Забайкалье» (Хабаровск), ул. Калинина, д. 103, оф. 215, тел.: (4162) 53-12-23, 53-12-25, csmedica-amur@yandex.ru
- Братск, ООО «СиЭс Медика Иркутск», ул. Мира, д. 41 тел.: (3953) 36-29-28, bratsk@csmedica.ru
- Брянск, ООО «СиЭс Медика Брянск», 2-й Советский пер., д. 3, оф. №1, тел.: (4832) 37-15-93, 37-15-94, cs-bryansk@bk.ru
- Великий Новгород, ООО «СиЭс Медика Северо-Запад», ул. Мерецкова-Волосова, д. 9, тел.: (951) 722-15-75, novgorod@csmedica.ru
- Владивосток, ООО «СиЭс Медика Дальний Восток и Забайкалье» (Хабаровск), ул. Лазо, д. 9, оф. 101, тел.: (4232) 37-00-57, 60-60-28, csmedica-dv@mail.ru
- Владимир, ООО «СиЭс Медика Владимир», ул. Сурикова, д. 10А, оф. 6, тел.: (4922) 52-64-47, csmedica-vladimir@mail.ru
- Волгоград, ООО «СиЭс Медика Нижняя Волга», ул. Землянского, д. 7, оф. 24, тел.: (8442) 23-84-44, 23-31-14, 24-34-49, csmedica34@mail.ru
- Вологда, ООО «СиЭс Медика Ярославль», Советский пр-т., д. 50, оф. 5, тел.: (8172) 75-45-76, csmedika@vologda.ru
- Воронеж, Офис «СиЭс Медика Черноземье», ул. Степана Разина, д. 37, оф. 8, 9, 10, тел.: (473) 255-08-73, (473) 255-08-76, voronezh@csmedica.vrn.ru Director36@csmedica.ru
Сервисно-консультационный центр, ул. Степана Разина, д. 37, оф. 7, 11, тел.: (473) 232-03-58, (473) 255-08-71, (910) 732-03-58, voronezh@csmedica.vrn.ru
- Екатеринбург, Офис ООО «СиЭс Медика Урал», ул. Репина, д.14, тел.: (343) 222-74-75, region66@csmedica.ru
Сервисно-консультационный центр, ул. Репина, д.14, тел.: (343) 371-30-84, 371-34-11, service66@csmedica.ru
- Иваново, ООО «СиЭс Медика Ярославль», ул. Степанова, дом 5, оф. 105, 8 (4852) 20-12-50, csmedica-ivanovo@mail.ru
- Ижевск, ООО «СиЭс Медика Вятка» (Киров), ул. Красноармейская, д. 76, пом. 127, тел.: (3412) 377-545, 377-664, csmedica18@mail.ru

- Иркутск, ООО «СиЭс Медика Иркутск», ул. Депутатская, д. 79, пом. 30, тел.: (3952) 48-74-74, (3952) 43-69-05 office38@csmedica.ru
- Йошкар-Ола, ООО « СиЭс Медика Чебоксары», пр-т Гагарина, д. 14А, тел.: (8362) 42-65-81, 42-26-73, csm@mar-el.ru
- Казань, ООО «СиЭс Медика Казань», ул. Чистопольская, д. 81, оф. 13, тел.: (843) 527-51-06, 527-64-43, cskzn@mail.ru
Сервисно-консультационный центр, ул. Чистопольская, д. 81, оф. 13, тел.: (843) 528-01-70, cskzn5@mail.ru
- Калининград, ООО «СиЭс Медика Калининград», ул. Нарвская, д. 49е, оф. 206, тел.: (4012) 95-38-65, 8 (963) 737-79-94, kaliningrad@csmedica.ru
- Калуга, ООО «СиЭс Медика Калуга», ул. Окружная, д. 7, тел.: (4842) 909-989, 595-069, 909-989, (903) 636-50-69, csmedica_kaluga@mail.ru
- Кемерово, ООО «СиЭс Медика Кемерово», ул. Свободы, д. 35, оф. 103, тел.: (3842) 59-22-02, 65-74-60, kemerovo@csmedica.ru
- Киров, ООО «СиЭс Медика Вятка», Студенческий пр-т, д. 19, корп. 2, тел.: (8332) 51-36-25, 51-36-26, cs43@mail.ru
- Кострома, ООО «СиЭс Медика Ярославль», пр-т Мира, д. 51, оф. 7, тел.: 8 (4852) 20-12-50, csmedica-kostroma@mail.ru
- Краснодар, Офис ООО «СиЭс Медика Кубань», ул. Севастопольская, д. 6/1, тел.: (861) 238-47-80, 238-47-90, omron@kubannet.ru
Сервисно-консультационный центр, ул. Севастопольская, д. 6/1, оф. 17, тел.: (861) 238-47-95, service23@csmedica.ru
- Красноярск, ООО «СиЭс Медика Енисей», ул. Красной Гвардии, д. 21, оф. 601, 602, тел.: (391) 221-24-83, 221-20-72, 221-60-98, info@csmedicaenisey.ru
- Курск, ООО «СиЭс Медика Курск», ул. Гайдара, д. 18, этаж 1, тел.: (4712) 74-00-78, 74-00-79, csmedica-kursk@yandex.ru
- Липецк, ООО «СиЭс Медика Липецк», ул. Политехническая, д. 3, тел.: (4742) 25-60-16, (4742) 25-60-12, csllp2009@yandex.ru
- Магнитогорск, ООО «СиЭс Медика Челябинск», ул. Октябрьская, д. 9, тел.: (3519) 29-49-14, mgp@csmedica.ru
- Махачкала, ООО «СиЭс Медика Махачкала», ул. Богатырева, д. 11а, корп. 119, подъезд № 5, тел.: (928) 941-00-20, director5@csmedica.ru
- Минеральные Воды, ООО «СиЭс Медика Северный Кавказ», ул. Новоселов, д. 10б, тел.: (87922) 6-02-31, факс: 6-06-48, csmedicakmv@mail.ru
- Мурманск, ООО «СиЭс Медика Северо-Запад», ул. Шмидта, 4А, тел.: (815) 265-52-66, mурmansk@csmedica.ru
- Набережные Челны, ООО «СиЭс Медика Казань», пр-т Мусы Джалиля д. 54 (8/31), тел.: (8552) 70-94-97, csmedica16-4@mail.ru
- Нижневартовск, ООО «СиЭс Медика Тюмень», ул. Ханты-Мансийская, д. 2, стр. 1, моб.: (982) 970-32-23, nvk@csmedica.ru
- Нижний Новгород, ООО «СиЭс Медика Поволжье», ул. Горького, д. 48/50, пом. 2, тел.: (831) 433-90-90, csmedica@csmedica.nnov.ru

- Сервисно-консультационный центр, ул. Горького, д. 48/50, пом. 2,
тел.: (831) 434-44-77, csmedica@csmedica.nnov.ru
- Новокузнецк, ООО «СиЭс Медика Кемерово», пр-т Metallургов, д. 48,
тел.: (923) 464-05-18 novokuznetsk@csmedica.ru
 - Новосибирск, ООО «СиЭс Медика Сибирь», ул. Немировича-Данченко, д. 169,
тел.: (383) 346-18-11, 346-20-68, cs-siberia@mail.ru
 - Омск, ООО «СиЭс Медика Омск», ул. Декабристов, д. 104,
тел.: (3812) 210-300, csmedika_omsk@mail.ru
 - Орёл, ООО «СиЭс Медика Орёл», ул. Московская, д. 80, тел.: (4862) 54-24-00,
orel@csmedica.ru
 - Оренбург, ООО «СиЭс Медика Оренбург», ул. 8 Марта, 21 / ул. Правды, 22,
тел.: (3532) 404-607, 404-608, csorenburg@mail.ru
 - Орехово-Зуево, ООО «СиЭс Медика Подмосковьё», Московская обл.,
г. Орехово-Зуево, ул. Володарского, д. 80а, тел.: (499)504-43-28,
cspodmoskovie@mail.ru
 - Пенза, ООО «СиЭс Медика Пенза», ул. Калинина, д. 89,
тел.: (8412) 56-18-37, 32-05-05, penza@csmedica.ru
 - Пермь, ООО «СиЭс Медика Пермь», ул. Мильчакова, д. 28,
тел.: (342) 224-52-19, perm@csmedica.ru
 - Петрозаводск, ООО «СиЭс Северо-Запад», ул. Маршала Мерецкова, д. 16,
тел.: (814) 255-97-98, karelia@csmedica.ru
 - Псков, ООО «СиЭс Медика Северо-Запад», ул. Леона Поземского, д. 10,
пом. 1001, тел.: (911) 885-07-56, 8 (8112) 70-04-54 pskov@csmedica.ru
 - Ростов-на-Дону, ООО «СиЭс Медика Ростов-на-Дону»,
ул. Фурмановская, д. 148, тел.: (863) 231-03-86, (863) 231-04-85,
(863) 231-04-86, (863) 231-07-87, rostov@csmedica.ru
 - Рязань, ООО «СиЭс Медика Рязань», ул. Семена Середы, д. 42,
тел.: (4912) 50-04-03, 96-63-10, 96-93-66, ryazan@csmedica.ru
 - Самара, Офис ООО «СиЭс Медика Самара», ул. Советской Армии, д. 180, стр. 3,
оф. 405, тел.: (846) 250-15-79, 250-15-81, 250-51-18,
samara-omron@yandex.ru
Сервисно-консультационный центр, ул. Советской Армии, д. 180, стр. 3,
оф. 406, тел.: (846) 254-14-19, csmedica-samara@sama.ru
 - Санкт-Петербург, Офис ООО «СиЭс Медика Северо-Запад»,
Малодетское сельский пр-т, д. 36, тел.: (812) 467-46-26, csnw@csmedica.ru
Сервисно-консультационный центр, Малодетское сельский пр-т, д. 36, лит. Н,
тел. (812) 409-40-30, service78@csmedica.ru
 - Саранск, ООО «СиЭс Медика Саранск», ул. Васенко, д. 15, подъезд №3,
этаж 2, комната №222, тел.: (8342) 27-03-24, 22-23-91, csmedica@saransk.ru
 - Саратов, ООО «СиЭс Медика Саратов», ул. Чапаева, д. 112/124,
тел.: (8452) 79-90-45, 79-90-46, saratov@csmedica.ru
 - Симферополь, ООО «СервисМедика Крым», ул. Жильцовой, д. 4, пом. 2,
тел.: (978) 137-90-68, (978)137-90-68, director82@csmedica.ru
 - Смоленск, ООО «СиЭс Медика Смоленск»,
ул. 2-я Линия Красноармейской Слободы, д. 5, тел.: (4812) 35-85-68,
smolensk@csmedica.ru

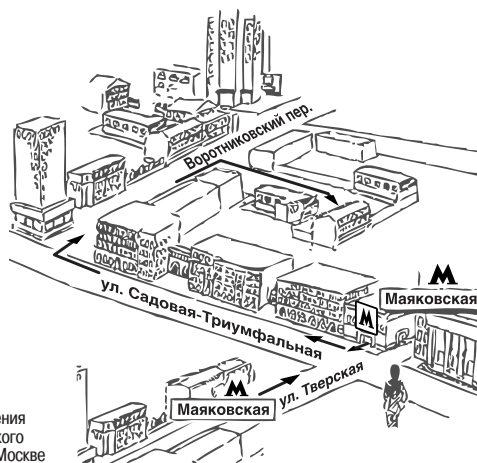
- Сочи, ООО «СиЭс Медика Кубань» (Краснодар), Центральный район, ул. Конституции, д. 44/1, тел.: (8622) 61-57-65, cs_medicasochi@mail.ru
- Ставрополь, ООО «СиЭс Медика Ставрополь», ул. Маршала Жукова, д. 7, оф. 3 тел.: (8652) 26-38-96, 26-38-93, csmedicastv@mail.ru
- Сервисно-консультационный центр, ООО «СиЭс Медика Ставрополь», ул. Маршала Жукова, д. 7, оф. 4 тел.: (8652) 26-38-96, 26-38-93, servicestv@yandex.ru
- Сургут, ООО «СиЭс Медика Тюмень», ул. Мелик-Карамова, д. 64, каб. №3, тел.: (3462) 25-46-17, (922) 074-32-72 surgut@csmedica.ru
- Тамбов, ООО «СиЭс Медика Тамбов», ул. Ореховая, д. 10, пом. 1, тел.: (4752) 49-47-10, tambov@csmedica.ru
- Тверь, ООО «СиЭс Медика Тверь», пр-т Чайковского, д. 23, тел.: (4822) 32-89-66, (4822) 65-65-52, tver@csmedica.ru
- Тольятти, ООО «СиЭс Медика Самара», б-р Гая, д. 1а, оф. 6, тел.: (8482) 74-88-89, tit@csmedica.ru
- Томск, ООО «СиЭс Медика Томск», ул. Пушкина 18, стр. 1, подъезд №3, 2 этаж, тел.: (3822) 902-703, info_tomsk@mail.ru
- Тула, ООО «СиЭс Медика Тула», ул. Демонстрации, д. 149, тел.: (4872) 36-80-56, tula@csmedica.ru
- Тюмень, ООО «СиЭс Медика Тюмень», ул. Амурская, д. 4, оф. 6, тел.: (3452) 34-22-70, (919) 944-10-11, cstyumen@mail.ru
- Улан-Удэ, ООО «СиЭс Медика Иркутск», ул. Терешковой д. 26, пом. 23, тел.: (3012) 210-428, 210-378, csmedicabur@mail.ru
- Ульяновск, ООО «СиЭс Медика Поволжье» (Н. Новгород), Западный б-р, д. 27, оф. 101, тел.: (8422) 68-77-95, 688-128, csmedica.uln@yandex.ru
- Уфа, ООО «СиЭс Медика Башкортостан», ул. Натальи Ковшовой, д. 10, пом. 21-24, 30, тел.: 8(347) 200-09-03, 8-800-500-1105, csmedica.ufa@mail.ru
- Хабаровск, ООО «СиЭс Медика Дальний Восток и Забайкалье», ул. Владивостокская, д.16, оф.116, тел.: (4212) 70-12-65, csmedica_hab@mail.ru
- Чебоксары, ООО «СиЭс Медика Чебоксары», ул. Энгельса, д. 28, оф. 107, тел.: (8352) 56-24-08, 57-43-31, csm-ch@mail.ru
- Челябинск, ООО «СиЭс Медика Челябинск», ул. Свободы, д. 145, тел.: (351) 237-48-93, chel@csmedica.ru
- Череповец, ООО «СиЭс Медика Ярославль», пр-т Луначарского, д. 51, оф. 11, тел.: (921) 834-78-65 cs-yar76@yandex.ru
- Чита, ООО «СиЭс Медика Дальний Восток и Забайкалье» (Хабаровск), ул. Чкалова, д. 124, оф. 127, тел.: 8(3022) 21-05-05, 8 (914) 368-56-05, csmedica-chita@mail.ru
- Шахты, ООО «СиЭс Медика Ростов-на-Дону», ул. Ионова, д. 110а, тел.: (86362) 6-80-52, 6-80-53, shuhti@csmedica.ru
- Ярославль, ООО «СиЭс Медика Ярославль», ул. Салтыкова-Щедрина, д. 44/18, тел.: (4852) 20-12-50 cs-yar76@yandex.ru



СиЭс МЕДИКА

Произведено по заказу и под контролем
ООО «СиЭс Медика».
Импортером и уполномоченным представителем
производителя, официальным представителем
торговой марки CS Medica на территории
Российской Федерации, а также Евразийского
экономического союза является
ООО «СиЭс Медика»

ООО «СиЭс Медика»

127006, Москва, Воротниковский пер., д. 7, стр. 3, комната 9

Часы работы:

пн–пт: с 9:30 до 18:00 (без перерыва на обед),

сб, вс и праздничные дни – выходной

Тел.: (495) 105-90-23

E-mail: csinfo@csmedica.ru

www.csmedica.ru

Бесплатная горячая линия по России: 8-800-555-00-80



Производитель:

Nicefeel Medical Device Technology Co., Ltd.

(Найсфил Медикал Девайс Текнолоджи Ко., Лтд.)

Bldg 30th, Rm.201, Longwangmiao Industrial Park Baishixia East

Community Fuyong Town Bao'an District Shenzhen Guangdong

China

(Блдг 30, Рм. 201, Лунванмяо Индастриал Парк Байшися Ист

Коммьюнити Фуюн Таун Баоань Дистрикт Шэньчжэнь Гуандун

Китай)

Тел.: 0086-18219140031

Сделано в Китае